



LTK5135 耐压7V_D类、单声道音频放大器

■ LTK5135概述

LTK5135 是一款 5V-4Ω-3.3W、差分输入单声道 D 类音频功率放大器。LTK5135 采用高耐压工艺，耐压可达 7V，LTK5135 具有芯片低功耗功能使用一个 IO 口，控制功放开启/关闭。LTK5135 可以提供高于 88%的效率，新型的无滤波器结构可以省去传统 D 类放大器的输出低通滤波器。LTK5135 采用 MSOP-8 封装。

■ LTK5135应用

- 蓝牙音箱、智能音箱
- 导航仪、便携游戏机
- DVD、扩音器、MP3、MP4
- 智能家居等各类音频产品

■ LTK5135封装

芯片型号	封装类型	封装尺寸
LTK5135	MSOP-8	

■ LTK5135特性

- 输入电压范围 2.5V-7V
- 无滤波的 D 类放大器、低静态电流和低 EMI
- 优异的爆破声抑制电路
- 超低底噪、超低失真
- 10% THD+N, VDD=5.0V, 8Ω 负载下提供高达 1.6W 的输出功率
- 10% THD+N, VDD=5.0V, 4Ω 负载下提供高达 3.3W 的输出功率
- 10% THD+N, VDD=4.2V, 8Ω 负载下提供高达 1.2W 的输出功率
- 10% THD+N, VDD=4.2V, 4Ω 负载下提供高达 2.3W 的输出功率
- 过温保护、短路保护

■ LTK5135典型应用图

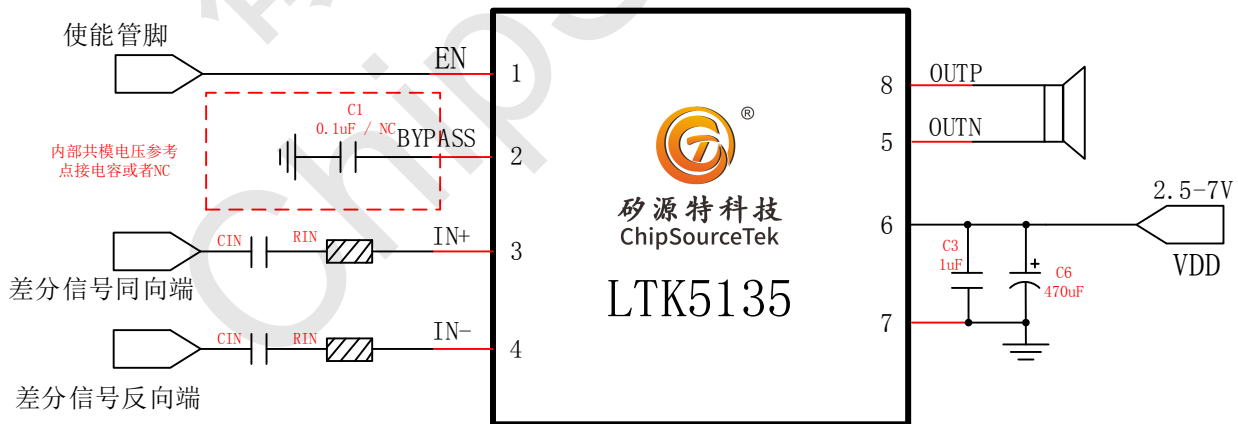



■ LTK5135管脚说明及定义

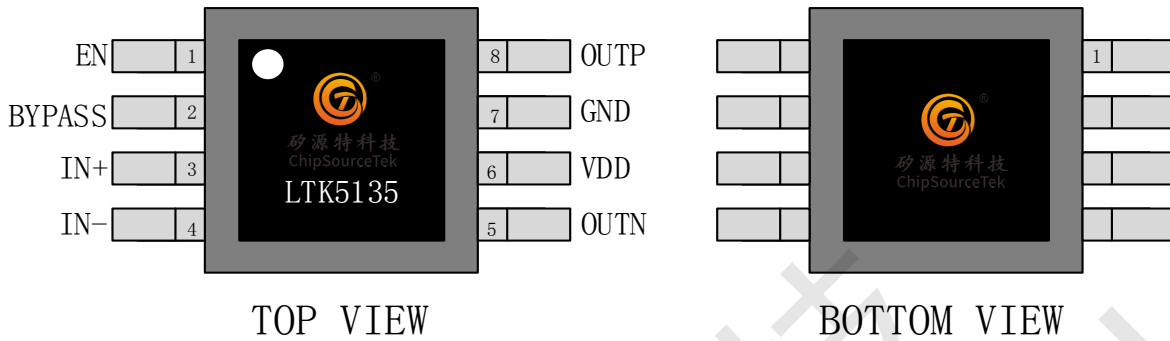

管脚编号	管脚名称	IO	功能
1	EN	I	使能控制。高电平开启，低电平关闭
2	BYPASS	O	内部共模参考电压点，接电容下地 或者 NC
3	IN+	I	模拟输入端，同相
4	IN-	I	模拟输入端，反相
5	OUTN	O	输出端负极
6	VDD	P	电源正端
7	GND	IO	电源负端
8	OUTP	O	输出端正极

■ LTK5135最大极限值

参数名称	符号	数值	单位
供电电压	V_{DD}	7.5V(MAX)	V
存储温度	T_{STG}	-65~150	°C
结温度	T_J	160	°C

■ LTK5135推荐工作范围

参数名称	符号	数值	单位
供电电压	V_{DD}	2.5~7	V
工作环境温度	T_{STG}	-40 ~ 85	°C
结温度	T_J	160	°C

■ LTK5135 ESD 信息

参数名称	符号	数值	单位
人体静电	HBM	±2000	V
机器模型静电	CDM	±300	V



■ LTK5135基本电气特性

$A_v=20\text{dB}$, $T_A=25^\circ\text{C}$, 无特殊说明的项目均是在VDD=5V, Class_D类RL=4Ω条件下测试:

描述	符号	测试条件	最小值	典型值	最大值	单位	
静态电流	IDD	VDD =3.7V	-	2.8	-	mA	
			-	-	-		
关断电流	I_{sd}	VDD=3.0V to 5.0V	-	1		uA	
静态底噪	Vn	VDD=3.7V, $A_v=20\text{dB}$, Awting		80		uVrms	
D类频率	FSW	VDD= 5V		515		kHz	
信噪比	S_{NR}	VDD=3.7V RL=4R PO=1W		87		dB	
输出失调电压	V_{os}	VIN=0V		10		mV	
启动时间	Tstart	VDD=5V, Bypass=0.1uF		52		ms	
增益	A_v	RIN=20k		21.6		dB	
电源关闭电压	VDD_OFF	EN=H			1.0	V	
电源开启电压	VDD_ON	EN=H	2.5			V	
EN开启电压	EN_ON	EN=H	1.5		5	V	
EN关断电压	EN_OFF	EN=L			0.6	V	
过温保护	OTP			180		°C	
静态导通电阻	RDS_ON	IDS=0.5A VDD=4.2V	P_MOSFET		150		mΩ
			N_MOSFET		120		
内置输入电阻	R_s			0		KΩ	
内置反馈电阻	R_f			300		KΩ	
效率	η_C	VDD=5.0V RL=4R PO=3W		88		%	

● Class_D功率

$A_v=20\text{dB}$, $T_A=25^\circ\text{C}$, 无特殊说明的项目均是在VDD=5V, 4Ω条件下测试:

参数	符号	测试条件	最小值	典型值	最大值	单位	
输出功率	P_o	THD+N=10%, f=1kHz, RL=2Ω;	VDD=7.0V	-	11.0	-	W
			VDD=6.0V		8.1		
			VDD=5.0V		5.8		
			VDD=3.7V	-	3.4	-	
		THD+N=10%, f=1kHz, RL=4Ω;	VDD=7.0V	-	6.4	-	
			VDD=6.0V		4.9		
			VDD=5.0V		3.1		
			VDD=3.7V		1.7		
		THD+N=10%, f=1kHz, RL=8Ω;	VDD=7.0V		2.3		
			VDD=6.0V		1.8		
			VDD=5.0V		1.2		
			VDD=3.7V		0.6		
总谐波失真加噪声	THD+N	VDD=5V PO=1W RL=4R	F=1kHz		0.03	%	



■ LTK5135性能特性曲线

- 特性曲线测试条件($T_A=25^{\circ}\text{C}$)
- 特性曲线图

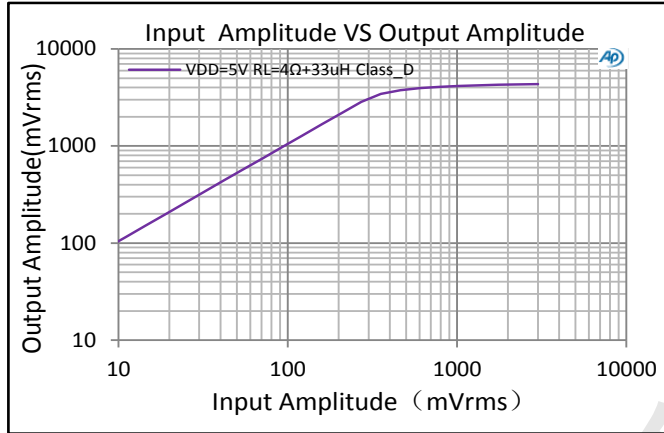

1、Input AmplitudInput Amplitude VS Output

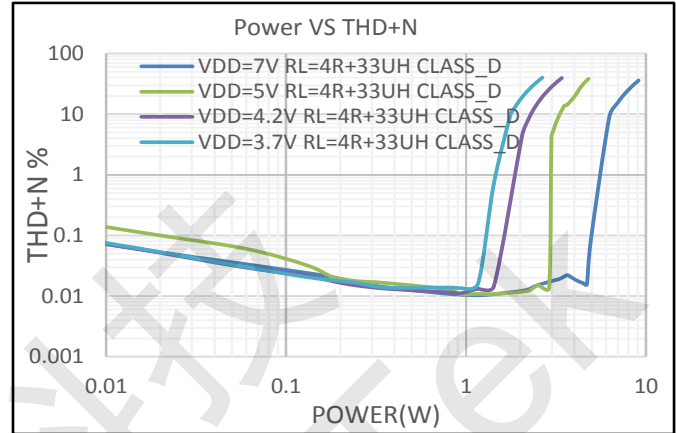

2、Power VS THD+N

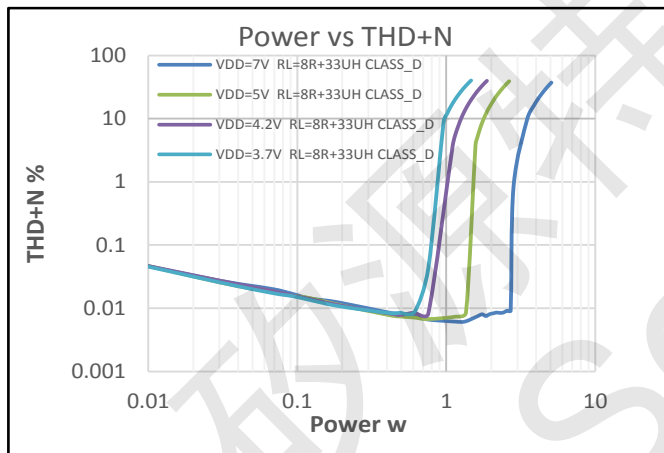

3、Power vs THD+N

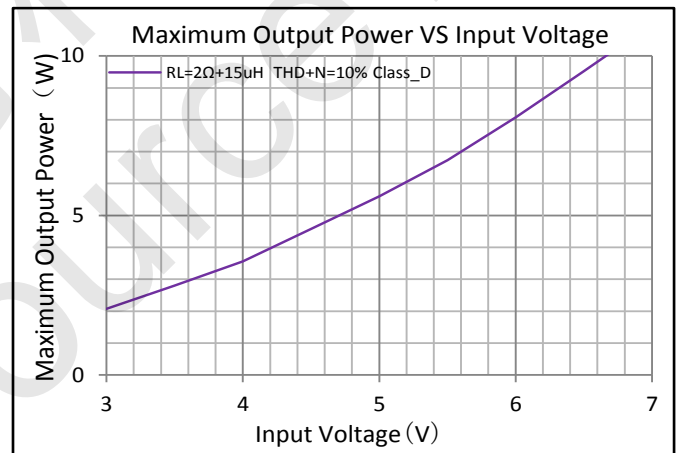

4、Maximum Output Power VS Input Voltage

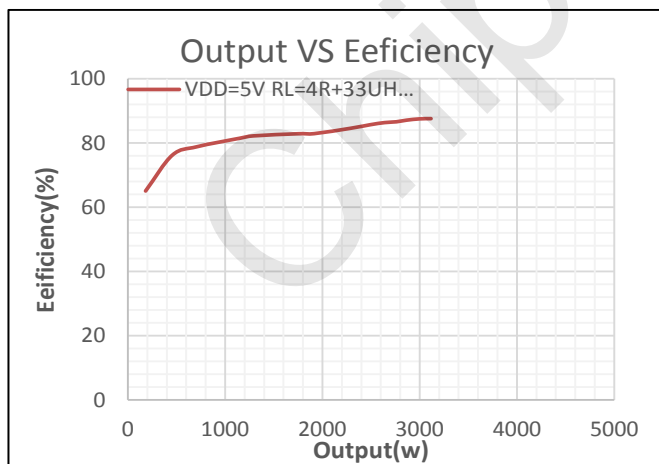

5、Output VS Efficiency

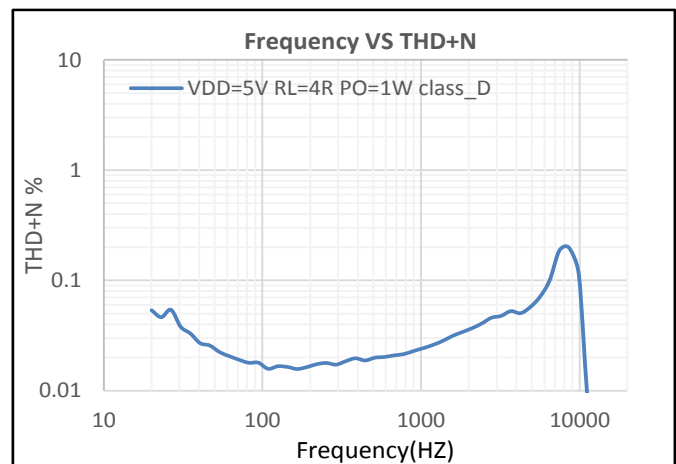

6、Frequency VS THD+N



■ LTK5135应用说明

● EN管脚控制

LTK5135的EN管脚为高电平时，功放芯片打开，正常工作，。EN管脚为低电平时，功放芯片关断。EN管脚不能悬空管脚状态对应下图表格：

EN管脚	芯片状态
0~0.6V	关闭
1.5~5V	打开

● 功放增益控制

D类模式时输出为（PWM信号）数字信号，其增益均可通过RIN调节。

$$A_V = \frac{300K\Omega}{R_{IN}}$$

AV为增益，通常用dB表示，上述计算结果单位为倍数、20Log倍数=dB。

● 输入电容

RIN 电阻的单位为 KΩ、300KΩ 为内部反馈电阻（RF），0Ω 为内置串联电阻（RS），RIN 由用户根据实际供电电压、输入幅度、和失真度定义输入电容（CIN）和输入电阻（RIN）组成高通滤波器，其截止频率为：

$$f_C = \frac{1}{2\pi \times R_{IN} \times C_{IN}}$$

● Bypass电容

Bypass电容是非常重要的，该电容的大小决定了功放芯片的开启时间，同时Bypass电容的大小会影响芯片的电源抑制比、噪声、以及POP声等重要性能。建议将该电容设置为0.1uF,因该Bypass的充电速度比输入信号端的充电速度越慢，POP声越小

● RC缓冲电路

如喇叭负载阻抗值较小时，建议在输出端并一个电阻和一个电容来吸收电压尖峰，防止芯片工作异常。电阻推荐使用：2Ω-8Ω，电容推荐：500PF-10NF。

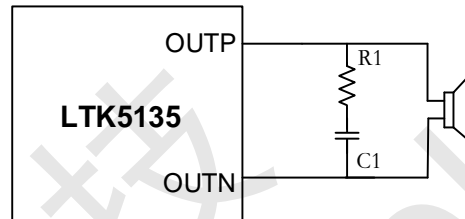

● EMI处理

对于输出走线较长或靠近敏感器件时，建议加上磁珠和电容，能有效减小EMI。器件靠近芯片放置

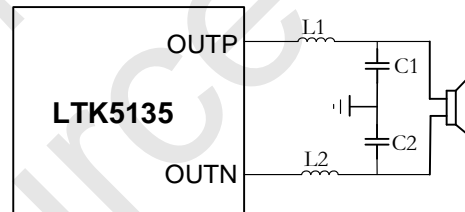

■ LTK5135 PCB设计注意事项

- 电源供电脚（VDD）走线网络中如有过孔必须使用多孔连接，并加大过孔内径，不可使用单个过孔直接连接，电源管脚滤波电容尽量靠近芯片管脚放置。
- 输入电容（Cin）、输入电阻（Rin）尽量靠近功放芯片管脚放置，走线最好使用包地方式，可以有效的抑制其他信号耦合的噪声。



■ LTK5135芯片封装
MSOP-8

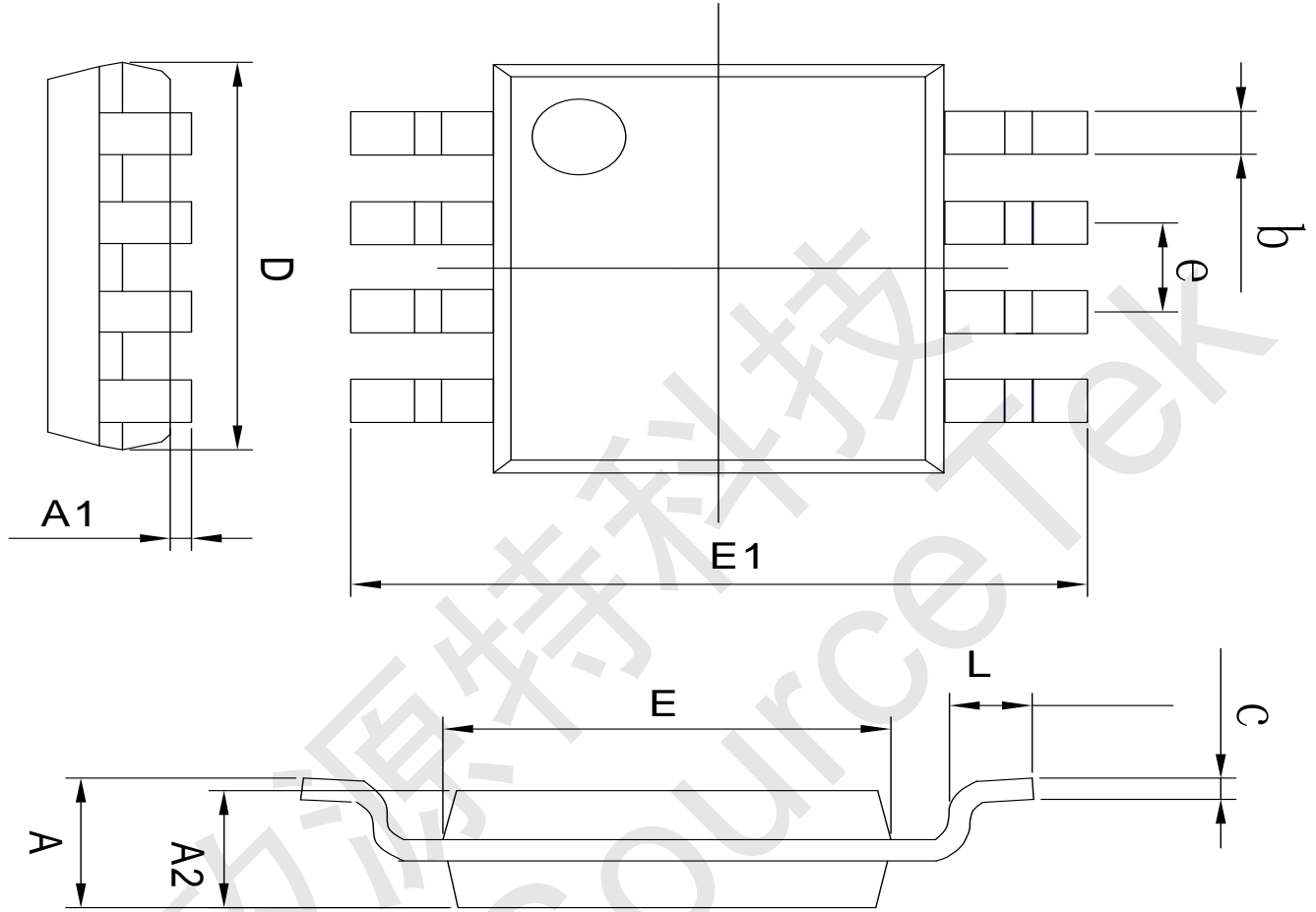

Marking: LTK5135

Symbol	Dimensions In Milli meters		Dimensions In Inches	
	Min	Max	Min	Max
A	0.82	1.100	0.032	0.043
A1	0.020	0.150	0.001	0.006
A2	0.750	0.9500	0.030	0.037
b	0.250	0.380	0.010	0.015
c	0.090	0.230	0.004	0.009
D	2.900	3.100	0.114	0.122
E	2.900	3.100	0.114	0.122
E1	4.750	5.050	0.187	0.199
L	0.400	0.800	0.016	0.031
e	0.650 (BSC)		0.026 (BSC)	

声明: 深圳市矽源特科技有限公司保留在任何时间、不另行通知的情况下对规格书的更改权。
深圳市矽源特科技有限公司提醒: 请务必严格应用建议和推荐工作条件使用。如超出推荐工作条件以及不按应用建议使用, 本公司不保证产品后续的任何售后问题